

Technische specificaties modeljaar 2017



Bedrijfswagens

De Transporter Bestelwagen



Brandstofverbruik/CO₂-uitstoot

Transporter Bestelwagen EU6

Motor/ Model	2.0 TDI BMT 62 kW voorwiel- aandrijving	2.0 TDI BMT 75 kW voorwiel- aandrijving	2.0 TDI BMT 84 kW voorwiel- aandrijving	2.0 TDI BMT 110 kW voorwiel- aandrijving	2.0 TDI BMT 110 kW 4MOTION	2.0 TDI BMT 150 kW voorwiel- aandrijving	2.0 TDI BMT 150 kW 4MOTION		2.0 TSI BMT 110 kW voorwiel- aandrijving
Gesloten Bestelwagen, met korte wielbasis met normaal dak en middelhoog dak									
Stadsrit	n.n.b.	6,8 - 7,6	7,1 - 7,8	7,2 - 7,9	7,8 - 8,3	7,6 - 8,2	8,3 - 8,7		12,2 - 12,7
Buitenweg	n.n.b.	5,1 - 5,7	5,4 - 6,2	5,3 - 6,1	5,6 - 6,3	5,5 - 6,2	5,7 - 6,3		7,2 - 8,0
Gecombineerd	n.n.b.	5,7 - 6,4	6,0 - 6,8	6,0 - 6,8	6,4 - 7,0	6,3 - 7,0	6,7 - 7,2		9,0 - 9,7
CO ₂ -uitstoot gemiddeld	n.n.b.	149 - 167	156 - 177	156 - 177	167 - 183	163 - 182	174 - 188		206 - 221

Gesloten Bestelwagen, met lange wielbasis met normaal dak, middelhoog dak en hoog dak									
Stadsrit	n.n.b.	7,0 - 7,6	7,2 - 7,8	7,3 - 7,9	7,9 - 8,3	7,6 - 8,2	8,3 - 8,8		12,2 - 12,7
Buitenweg	n.n.b.	5,2 - 5,7	5,5 - 6,4	5,4 - 6,3	5,7 - 6,5	5,5 - 6,5	5,7 - 6,5		7,4 - 8,2
Gecombineerd	n.n.b.	5,9 - 6,4	6,1 - 6,9	6,0 - 6,9	6,5 - 7,1	6,3 - 7,1	6,7 - 7,3		9,1 - 9,8
CO ₂ -uitstoot gemiddeld	n.n.b.	153 - 167	159 - 180	159 - 180	170 - 187	163 - 185	174 - 191		208 - 224

Brandstofverbruik (l/100 km) en gemiddelde CO₂-emissie (g/km) met handgeschakelde versnellingsbak, tankinhoud circa 70l (TDI) of 80l (TSI)

Motor/ Model	2.0 TDI BMT 110 kW DSG voorwiel- aandrijving	2.0 TDI BMT 110 kW DSG 4MOTION	2.0 TDI BMT 150 kW DSG voorwiel- aandrijving	2.0 TDI BMT 150 kW DSG 4MOTION		2.0 TSI BMT 150 kW DSG voorwiel- aandrijving	2.0 TSI BMT 150 kW DSG 4MOTION
Gesloten Bestelwagen, met korte wielbasis met normaal dak en middelhoog dak							
Stadsrit	6,6 - 7,2	7,0 - 7,4	7,0 - 7,7	7,5 - 8,0		11,4 - 12,3	11,7 - 12,3
Buitenweg	5,4 - 6,2	5,9 - 6,5	5,5 - 6,2	5,9 - 6,5		7,4 - 8,2	7,6 - 8,3
Gecombineerd	5,8 - 6,6	6,3 - 6,8	6,1 - 6,8	6,5 - 7,0		8,9 - 9,7	9,1 - 9,8
CO ₂ -uitstoot gemiddeld	153 - 172	164 - 178	158 - 177	169 - 183		203 - 220	209 - 223

Gesloten Bestelwagen, met lange wielbasis met normaal dak, middelhoog dak en hoog dak							
Stadsrit	6,6 - 7,2	7,0 - 7,4	7,0 - 7,7	7,5 - 8,0		11,4 - 12,3	11,7 - 12,3
Buitenweg	5,4 - 6,4	5,9 - 6,6	5,5 - 6,5	5,9 - 6,6		7,4 - 8,5	7,6 - 8,6
Gecombineerd	5,8 - 6,7	6,3 - 6,9	6,1 - 6,9	6,5 - 7,1		8,9 - 9,9	9,1 - 9,9
CO ₂ -uitstoot gemiddeld	153 - 175	164 - 181	158 - 180	169 - 186		203 - 224	209 - 226

Brandstofverbruik (l/100 km) en gemiddelde CO₂-emissie (g/km) met automatische versnellingsbak, tankinhoud circa 70l (TDI) of 80l (TSI)

De genoemde verbruikscijfers zijn gebaseerd op de uitkomsten van de op dit moment geldende Europese testmethode. Eventuele meeruitvoeringen kunnen leiden tot een hoger leeggewicht en dus een hoger brandstofverbruik en CO₂-uitstoot. Afhankelijk van beladingsgraad, weg-, verkeers- en weersomstandigheden, conditie van de auto en rijstijl kunnen in de praktijk verbruikswaarden voorkomen die hiervan afwijken. Wij adviseren Het Nieuwe Rijden (zie ook www.hetnieuwerijden.nl) voor handige tips om zuiniger te rijden.

BMT = BlueMotion Technology

Rijprestaties

Transporter Bestelwagen EU6

Motor	Vermogen (kW)	Acceleratie 0 - 100 (km/h,s)	Topsnelheid (km/h)
Gesloten Bestelwagen, korte en lange wielbasis met normaal dak			
2.0 TDI EU6	62	19,7	146
2.0 TDI EU6	75	15,3	157
2.0 TDI EU6	84	14,8	163
2.0 TDI EU6	110	11,1	182
2.0 TDI EU6 4MOTION	110	11,3	179
2.0 TDI EU6 DSG	110	11,2	181
2.0 TDI EU6 4MOTION DSG	110	11,5	178
2.0 TDI EU6	150	8,6	203
2.0 TDI EU6 4MOTION	150	8,8	199
2.0 TDI EU6 DSG	150	8,9	203
2.0 TDI EU6 4MOTION DSG	150	9,1	199
2.0 TSI EU6	110	11,0	182
2.0 TSI EU6 DSG	150	8,4	202
2.0 TSI EU6 4MOTION DSG	150	8,8	198
Gesloten Bestelwagen, korte en lange wielbasis met middelhoog dak			
2.0 TDI EU6	62	19,8	142
2.0 TDI EU6	75	15,4	152
2.0 TDI EU6	84	14,9	158
2.0 TDI EU6	110	11,2	176
2.0 TDI EU6 4MOTION	110	11,4	173
2.0 TDI EU6 DSG	110	11,3	175
2.0 TDI EU6 4MOTION DSG	110	11,6	172
2.0 TDI EU6	150	8,7	197
2.0 TDI EU6 4MOTION	150	8,9	193
2.0 TDI EU6 DSG	150	9,0	197
2.0 TDI EU6 4MOTION DSG	150	9,2	193
2.0 TSI EU6	110	11,1	176
2.0 TSI EU6 DSG	150	8,5	196
2.0 TSI EU6 4MOTION DSG	150	8,9	192

De rijprestaties zijn gemeten met wagens zonder speciale- of meeruitvoeringen.

Rijprestaties

Transporter Bestelwagen Euro 6

Motor	Vermogen (kW)	Acceleratie 0 - 100 (km/h,s)	Topsnelheid (km/h)
Gesloten Bestelwagen, lange wielbasis met hoog dak			
2.0 TDI EU6	62	20,3	136
2.0 TDI EU6	75	15,5	145
2.0 TDI EU6	84	15,0	152
2.0 TDI EU6	110	11,6	170
2.0 TDI EU6 4MOTION	110	11,8	167
2.0 TDI EU6 DSG	110	11,7	169
2.0 TDI EU6 4MOTION DSG	110	12,0	166
2.0 TDI EU6	150	9,0	189
2.0 TDI EU6 4MOTION	150	9,2	185
2.0 TDI EU6 DSG	150	9,3	189
2.0 TDI EU6 4MOTION DSG	150	9,5	185
2.0 TSI EU6	110	11,3	170
2.0 TSI EU6 DSG	150	8,8	187
2.0 TSI EU6 4MOTION DSG	150	9,2	183

De rijprestaties zijn gemeten met wagens zonder speciale- of meeruitvoeringen.

Gewichten

Transporter Bestelwagen EU6

Max. Toelaatbaar totaalgewicht [kg]	Motor	Vermogen [kW]	Min. leeggewicht [kg ¹]	Max. laadvermogen [kg ¹]	Max. voorasbelasting [kg]	Max. achterasbelasting [kg]	Max. toelaatbaar AHW-gewicht geremd [kg]	Max. toelaatbaar AHW-gewicht ongeremd [kg]	Max. toelaatbaar treingewicht [kg]
Gesloten Bestelwagen, korte wielbasis met normaal dak, middelhoog dak									
2.600	2.0 TDI met BMT	62	1.743	857	1.500	1.400	2.200	750	4.800
	2.0 TDI met BMT	75	1.743	857	1.550	1.550	2.200	750	4.800
2.800	2.0 TDI met BMT	62	1.743	1.057	1.550	1.550	2.200	750	4.900
	2.0 TDI met BMT	75	1.743	1.057	1.550	1.550	2.200	750	4.900
	2.0 TDI met BMT	84	1.743	1.057	1.550	1.550	2.200	750	4.900
	2.0 TDI met BMT	110	1.773	1.027	1.600	1.550	2.500	750	5.200
	2.0 TDI met BMT 4MOTION	110	1.895	905	1.600	1.550	2.500	750	5.300
	2.0 TDI met BMT DSG	110	1.797	1.003	1.600	1.550	2.500	750	5.300
	2.0 TDI met BMT 4MOTION DSG	110	1.914	886	1.600	1.550	2.500	750	5.300
	2.0 TDI met BMT	150	1.821	979	1.600	1.550	2.500	750	5.200
	2.0 TDI met BMT 4MOTION	150	1.934	866	1.600	1.550	2.500	750	5.300
	2.0 TDI met BMT DSG	150	1.844	956	1.600	1.550	2.500	750	5.300
	2.0 TDI met BMT 4MOTION DSG	150	1.954	846	1.600	1.550	2.500	750	5.300
	2.0 TSI met BMT	110	1.741	1.059	1.600	1.550	2.500	750	5.200
	2.0 TSI met BMT DSG	150	1.788	1.012	1.600	1.550	2.500	750	5.300
	2.0 TSI met BMT 4MOTION DSG	150	1.933	867	1.600	1.550	2.500	750	5.300
3000²⁾	2.0 TDI met BMT	62	1.743	1.257	1.550	1.625	2.200	750	4.900
	2.0 TDI met BMT	75	1.743	1.257	1.550	1.625	2.200	750	4.900
	2.0 TDI met BMT	84	1.743	1.257	1.550	1.625	2.200	750	4.900
	2.0 TDI met BMT	110	1.773	1.227	1.600	1.625	2.500	750	5.200
	2.0 TDI met BMT 4MOTION	110	1.895	1.105	1.600	1.625	2.500	750	5.300
	2.0 TDI met BMT DSG	110	1.797	1.203	1.600	1.625	2.500	750	5.300
	2.0 TDI met BMT 4MOTION DSG	110	1.914	1.086	1.600	1.625	2.500	750	5.300
	2.0 TDI met BMT	150	1.821	1.179	1.600	1.625	2.500	750	5.200
	2.0 TDI met BMT 4MOTION	150	1.934	1.066	1.600	1.625	2.500	750	5.300
	2.0 TDI met BMT DSG	150	1.844	1.156	1.600	1.625	2.500	750	5.300
	2.0 TDI met BMT 4MOTION DSG	150	1.954	1.046	1.600	1.625	2.500	750	5.300
	2.0 TSI met BMT	110	1.741	1.259	1.600	1.625	2.500	750	5.200
	2.0 TSI met BMT DSG	150	1.788	1.212	1.600	1.625	2.500	750	5.300
	2.0 TSI met BMT 4MOTION DSG	150	1.933	1.067	1.600	1.625	2.500	750	5.300

Gewichten

Transporter Bestelwagen EU6

Max. Toelaatbaar totaalgewicht [kg]	Motor	Vermogen [kW]	Min. leeggewicht [kg ¹]	Max. laadvermogen [kg ¹]	Max. voorasbelasting [kg]	Max. achterasbelasting [kg]	Max. toelaatbaar AHW-gewicht geremd [kg]	Max. toelaatbaar AHW-gewicht ongeremd [kg]	Max. toelaatbaar treingewicht [kg]
Gesloten Bestelwagen, korte wielbasis met normaal dak, middelhoog dak									
3200²⁾	2.0 TDI met BMT	75	1.757	1.443	1.710	1.720	2.200	750	4.900
	2.0 TDI met BMT	84	1.757	1.443	1.710	1.720	2.200	750	4.900
	2.0 TDI met BMT	110	1.787	1.413	1.710	1.720	2.500	750	5.200
	2.0 TDI met BMT 4MOTION	110	1.909	1.291	1.710	1.720	2.500	750	5.300
	2.0 TDI met BMT DSG	110	1.811	1.389	1.710	1.720	2.500	750	5.300
	2.0 TDI met BMT 4MOTION DSG	110	1.928	1.272	1.710	1.720	2.500	750	5.300
	2.0 TDI met BMT	150	1.838	1.362	1.710	1.720	2.500	750	5.200
	2.0 TDI met BMT 4MOTION	150	1.951	1.249	1.710	1.720	2.500	750	5.300
	2.0 TDI met BMT DSG	150	1.861	1.339	1.710	1.720	2.500	750	5.300
	2.0 TDI met BMT 4MOTION DSG	150	1.971	1.229	1.710	1.720	2.500	750	5.300
	2.0 TSI met BMT	110	1.782	1.418	1.710	1.720	2.500	750	5.200
	2.0 TSI met BMT DSG	150	1.805	1.395	1.710	1.720	2.500	750	5.300
	2.0 TSI met BMT 4MOTION DSG	150	1.950	1.250	1.710	1.720	2.500	750	5.300
Gesloten Bestelwagen, lange wielbasis met normaal dak, middelhoog dak en hoog dak									
2.800	2.0 TDI met BMT	62	1.800	1.000	1.550	1.550	2.200	750	4.900
	2.0 TDI met BMT	75	1.800	1.000	1.550	1.550	2.200	750	4.900
	2.0 TDI met BMT	84	1.800	1.000	1.550	1.550	2.200	750	4.900
	2.0 TDI met BMT	110	1.830	970	1.600	1.550	2.500	750	5.200
	2.0 TDI met BMT 4MOTION	110	1.952	848	1.600	1.550	2.500	750	5.300
	2.0 TDI met BMT DSG	110	1.854	946	1.600	1.550	2.500	750	5.300
	2.0 TDI met BMT 4MOTION DSG	110	1.971	829	1.600	1.550	2.500	750	5.300
	2.0 TDI met BMT	150	1.878	922	1.600	1.550	2.500	750	5.200
	2.0 TDI met BMT 4MOTION	150	1.991	809	1.600	1.550	2.500	750	5.200
	2.0 TDI met BMT DSG	150	1.901	899	1.600	1.550	2.500	750	5.200
	2.0 TDI met BMT 4MOTION DSG	150	2.011	789	1.600	1.550	2.500	750	5.200
	2.0 TSI met BMT	110	1.798	1.002	1.600	1.550	2.500	750	5.200
	2.0 TSI met BMT DSG	150	1.845	955	1.600	1.550	2.500	750	5.300
	2.0 TSI met BMT 4MOTION DSG	150	1.990	810	1.600	1.550	2.500	750	5.300

Gewichten

Transporter Bestelwagen EU6

Max. Toelaatbaar totaalgewicht [kg]	Motor	Vermogen [kW]	Min. leeggewicht [kg ¹]	Max. laadvermogen [kg ¹]	Max. voorasbelasting [kg]	Max. achterasbelasting [kg]	Max. toelaatbaar AHW-gewicht geremd [kg]	Max. toelaatbaar AHW-gewicht ongeremd [kg]	Max. toelaatbaar treingewicht [kg]
Gesloten Bestelwagen, lange wielbasis met normaal dak, middelhoog dak en hoog dak									
3000 ²⁾	2.0 TDI met BMT	62	1.800	1.200	1.550	1.625	2.200	750	4.900
	2.0 TDI met BMT	75	1.800	1.200	1.550	1.625	2.200	750	4.900
	2.0 TDI met BMT	84	1.800	1.200	1.550	1.625	2.200	750	4.900
	2.0 TDI met BMT	110	1.830	1.170	1.600	1.625	2.500	750	5.200
	2.0 TDI met BMT 4MOTION	110	1.952	1.048	1.600	1.625	2.500	750	5.300
	2.0 TDI met BMT DSG	110	1.854	1.146	1.600	1.625	2.500	750	5.300
	2.0 TDI met BMT 4MOTION DSG	110	1.971	1.029	1.600	1.625	2.500	750	5.300
	2.0 TDI met BMT	150	1.878	1.122	1.600	1.625	2.500	750	5.200
	2.0 TDI met BMT 4MOTION	150	1.991	1.009	1.600	1.625	2.500	750	5.300
	2.0 TDI met BMT DSG	150	1.901	1.099	1.600	1.625	2.500	750	5.300
	2.0 TDI met BMT 4MOTION DSG	150	2.011	989	1.600	1.625	2.500	750	5.300
	2.0 TSI met BMT	110	1.798	1.202	1.600	1.625	2.500	750	5.200
	2.0 TSI met BMT DSG	150	1.845	1.155	1.600	1.625	2.500	750	5.300
2.0 TSI met BMT 4MOTION DSG	150	1.990	1.010	1.600	1.625	2.500	750	5.300	
3200 ²⁾	2.0 TDI met BMT	75	1.814	1.386	1.710	1.720	2.200	750	4.900
	2.0 TDI met BMT	84	1.814	1.386	1.710	1.720	2.200	750	4.900
	2.0 TDI met BMT	110	1.844	1.356	1.710	1.720	2.500	750	5.200
	2.0 TDI met BMT 4MOTION	110	1.966	1.234	1.710	1.720	2.500	750	5.300
	2.0 TDI met BMT DSG	110	1.868	1.332	1.710	1.720	2.500	750	5.300
	2.0 TDI met BMT 4MOTION DSG	110	1.985	1.215	1.710	1.720	2.500	750	5.300
	2.0 TDI met BMT	150	1.895	1.305	1.710	1.720	2.500	750	5.200
	2.0 TDI met BMT 4MOTION	150	2.008	1.192	1.710	1.720	2.500	750	5.300
	2.0 TDI met BMT DSG	150	1.918	1.282	1.710	1.720	2.500	750	5.300
	2.0 TDI met BMT 4MOTION DSG	150	2.028	1.172	1.710	1.720	2.500	750	5.300
	2.0 TSI met BMT	110	1.839	1.361	1.710	1.720	2.500	750	5.200
	2.0 TSI met BMT DSG	150	1.862	1.338	1.710	1.720	2.500	750	5.300
	2.0 TSI met BMT 4MOTION DSG	150	2.007	1.193	1.710	1.720	2.500	750	5.300

1) De leeggewichten zijn bij benadering vastgesteld. Minimaal leeggewicht is gebaseerd op het gewicht van de standaardauto zonder meeruitvoeringen, exclusief chauffeur en brandstof. De definitie is gelijk aan Massa ledig voertuig, welke bepalend is voor de hoogte van de motorrijtuigenbelasting. Voor het gewicht inclusief chauffeur en deels gevulde brandstoftank (Massa rijklaar) dient het leeggewicht met 100 kg te worden verhoogd / het laadvermogen met 100 kg te worden verminderd. Door toevoeging van meeruitvoeringen kan het leeggewicht significant toenemen, waardoor het laadvermogen wordt verminderd.

2) Hogere belasting als speciale uitvoering mogelijk.

Toelaatbare dakbelasting 100 kg (bij twee dakdragers) of 150 kg (bij minstens vier dakdragers), alleen bij normaal dak.

De toelaatbare kogeldruk is 100 kg.

Motoren

Transporter Bestelwagen EU6

	2.0 TDI Motor 62 kW ¹	2.0 TDI Motor 75 kW ¹	2.0 TDI Motor 84 kW ¹	2.0 TDI Motor 110 kW ¹	2.0 TDI Motor 150 kW ¹
Dieselmotoren					
Brandstofvoorziening	Common-Rail inspuitstelsysteem	Common-Rail inspuitstelsysteem	Common-Rail inspuitstelsysteem	Common-Rail inspuitstelsysteem	Common-Rail inspuitstelsysteem
Aantal cilinders	4	4	4	4	4
Cilinderinhoud, cm³	1.968	1.968	1.968	1.968	1.968
Vermogen, kW bij t/min⁻¹	62 bij 2.750 - 3.750	75 bij 3.000 - 3.750	84 bij 3.250 - 3.750	110 bij 3.250 - 3.750	150 bij 4.000
Maximum koppel, Nm bij t/min⁻¹	220 / 1.250 - 2.500	250 / 1.500 - 2.750	250 / 1.500 - 3.000	340 / 1.500 - 3.000	450 / 1.400 - 2.400
EU-Uitlaatgasnorm	EU6	EU6	EU6	EU6	EU6
Dieselroetfilter	Standaard	Standaard	Standaard	Standaard	Standaard
5-versnellingsbak	Standaard	Standaard	Standaard	-	-
6-versnellingsbak	-	-	-	Standaard	Standaard
7-traps DSG met dubbele koppeling	-	-	-	Combinatie mogelijk	Combinatie mogelijk
Voorwielaandrijving	Standaard	Standaard	Standaard	Standaard	Standaard
4MOTION met 6-versnellingsbak	-	-	-	Combinatie mogelijk	Combinatie mogelijk
4MOTION met DSG	-	-	-	Combinatie mogelijk	Combinatie mogelijk
Brandstof	Diesel, conform DIN EN 590	Diesel, conform DIN EN 590	Diesel, conform DIN EN 590	Diesel, conform DIN EN 590	Diesel, conform DIN EN 590

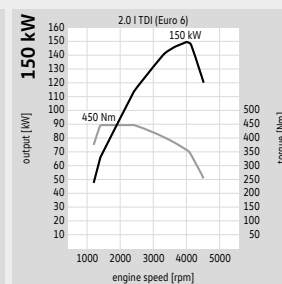
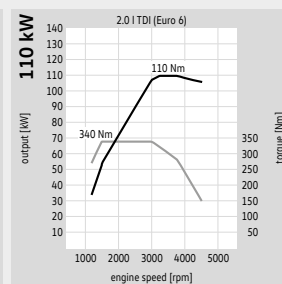
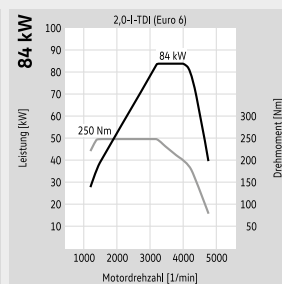
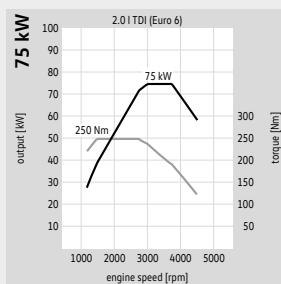
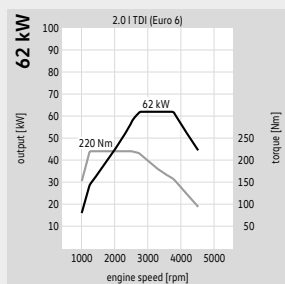

Motoren

Transporter Bestelwagen EU6

	2.0 TSI Motor 110 kW ¹	2.0 TSI Motor 150 kW ¹
Benzinemotoren		
Brandstofvoorziening	Directe inspuiting / Turbo	Directe inspuiting / Turbo
Aantal cilinders	4	4
Cilinderinhoud, cm³	1984	1984
Vermogen, kW bij t/min⁻¹	110 bij 3.750 - 6.000	150 bij 4.200 - 6.000
Maximum koppel, Nm bij t/min⁻¹	280 / 1.500 - 3.750	350 / 1.500 - 4.000
EU-Uitlaatgasnorm	EU6	EU6
5-versnellingsbak	-	-
6-versnellingsbak	Standaard	-
7-traps DSG met dubbele koppeling	-	Standaard
Voorwielaandrijving	Standaard	Standaard
4MOTION met 6-versnellingsbak	-	-
4MOTION met DSG	-	Combinatie mogelijk
Brandstof	Benzine, minimaal RON 95 conform DIN EN 228	Benzine, minimaal RON 95 conform DIN EN 228

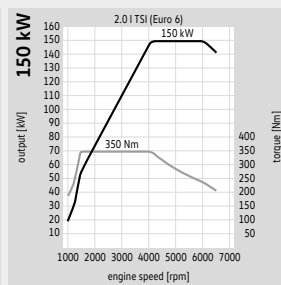
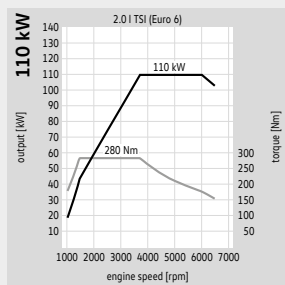

Maattekeningen

Transporter Gesloten Bestel korte wielbasis met normaal dak/middelhoog dak

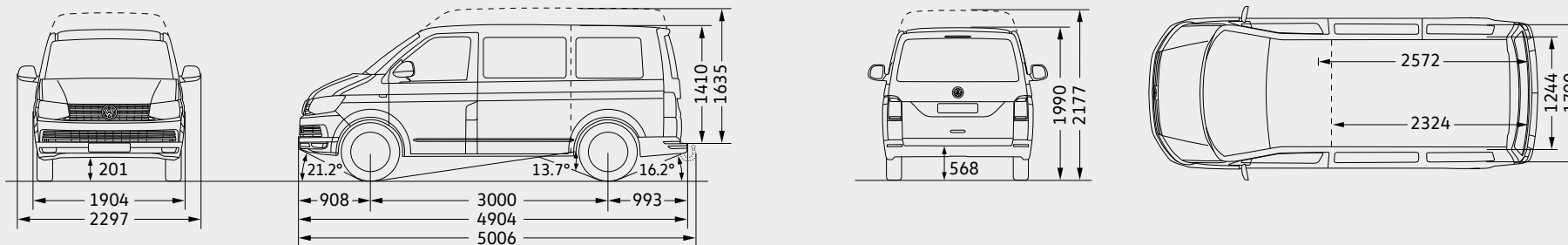

Afmetingen korte wielbasis en normaal dak/middel hoog dak

	Oppervlakte laadbak, m ²	Inhoud laadbak, m ³	Zijwaartse schuifdeur breedte x hoogte, mm	Achterklep breedte x hoogte, mm	Draaicirkel, m
Transporter	4,3	5,8/6,7	1.017 x 1.282	1.473 x 1.299	11,9

Transporter Gesloten Bestel lange wielbasis met normaal dak/middelhoog dak

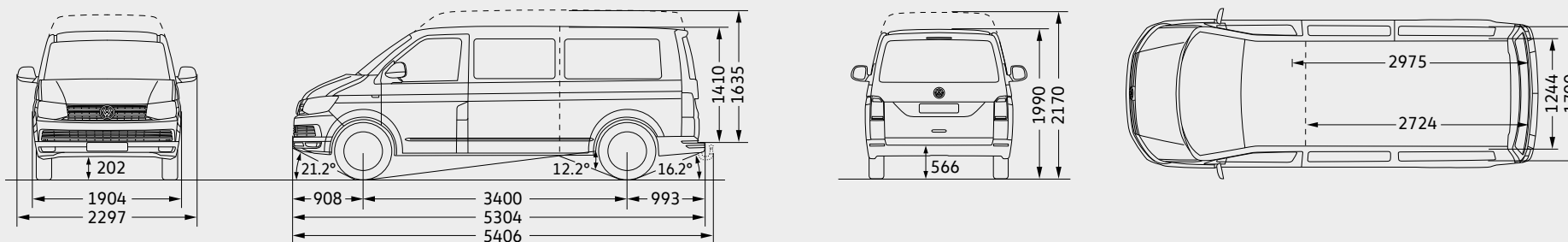

Afmetingen lange wielbasis en normaal dak/middel hoog dak

	Oppervlakte laadbak, m ²	Inhoud laadbak, m ³	Zijwaartse schuifdeur breedte x hoogte, mm	Achterklep breedte x hoogte, mm	Draaicirkel, m
Transporter	5,0	6,7/7,8	1.017 x 1.282	1.473 x 1.299	13,2

Alle waarden zijn gemeten met standaardmodellen.
Door productietoleranties/bandenmaten/type onderstel kunnen de werkelijke maten afwijken van de hier vermelde waarden.
De tekeningen zijn niet op schaal.

Transporter Gesloten Bestel lange wielbasis met hoog dak

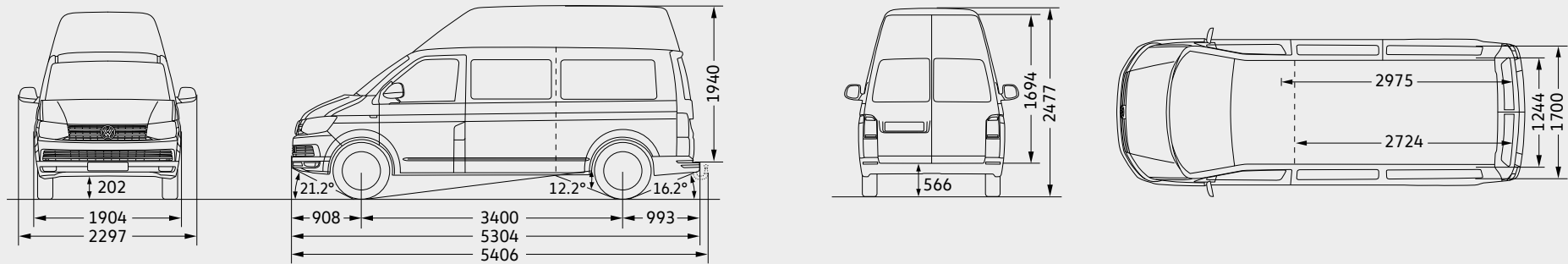

Afmetingen lange wielbasis en hoog dak

	Oppervlakte laadbak, m ²	Inhoud laadbak, m ³	Zijwaartse schuifdeur breedte x hoogte, mm	Hoge zijwaartse schuifdeur (optioneel extra) breedte x hoogte, mm	Dubbele achterdeur breedte x hoogte, mm	Draaicirkel, m
Transporter	5,0	9,3	1.017 x 1.282	1.017 x 1.734	1.473 x 1.694	13,2

Alle waarden zijn gemeten met standaardmodellen.
 Door productietoleranties/bandenmaten/type onderstel kunnen de werkelijke maten afwijken van de hier vermelde waarden.
 De tekeningen zijn niet op schaal.

De Transporter Bestelwagen

De gegevens over de leveringsmogelijkheden en uitvoeringen zijn gebaseerd op de stand van zaken ten tijde van de druk. Wijzigingen en drukfouten voorbehouden. TDI®, TSI®, TGI®, 4MOTION®, BlueMotion® en DSG®, zijn in Duitsland en andere landen geregistreerde merken van de Volkswagen Groep.

Uitgave: augustus 2016

www.volkswagenbedrijfswagens.nl

Uw Volkswagen Bedrijfswagens dealer